

READ AND SAVE THESE INSTRUCTIONS



**Evaporative  
Humidifier**

---

# OWNERS CARE & USE MANUAL

---

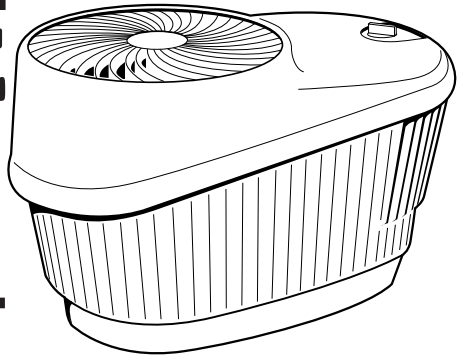

## **Model:**

916 600 Two Tone  
One Speed  
Table Top Humidifier

926 000 Two Speed  
Table Top Humidifier



SAVE THE ENVIRONMENT  
RECYCLE APPROPRIATE MATERIALS

Patents: 5,037,583; 5,110,511; 5,133,904  
Other Patents Pending

# Important Safeguards

## READ BEFORE USING YOUR HUMIDIFIER

- 1) This appliance has a polarized plug (one blade is wider than the other). To reduce the risk of electric shock, this plug is intended to fit into a polarized 120-volt AC, 15-amp outlet, only one way. If the plug does not fit fully in the outlet, reverse the plug. If it still does not fit, contact a qualified electrician. Do not attempt to defeat this safety feature. If an extension cord must be used, it should also accept the wide blade plug and meet this electrical rating.
- 2) Do not place the cord under rugs, in traffic areas, or near heat sources.
- 3) Do not use the humidifier if the cord is damaged.
- 4) Always unplug the power cord before cleaning, servicing or when the unit is not in use.
- 5) Do not place the humidifier near loose drapes, combustible materials, or heat-producing objects.
- 6) This humidifier is UL approved with Bemis by Essick Air brand evaporative wicks in place. To maintain your UL rating, see your service center for all repairs. Use only Bemis by Essick Air brand replacement wicks and chemicals. To order parts, wicks and chemicals call 1- 800-547-3888.
- 7) Regular cleaning is recommended. Refer to CARE & MAINTENANCE section in this manual

## Introduction

Your Bemis by Essick Air evaporative humidifier adds invisible moisture to your home by moving dry inlet air through a saturated wick. As air moves through the wick, the water evaporates into the air, leaving behind any white dust, minerals or dissolved and suspended solids. Because the water is evaporated, there is no messy mist or spray and no white dust, just clean and invisible moist air.

As the evaporative wick traps accumulated minerals from the water, its ability to absorb and evaporate water decreases. We recommend changing the wick at least once a year, preferably disposing of the used one at the end of the humidifying season and starting with a new one at the beginning of the next humidifying season. In hard water areas, more frequent replacement may be necessary to maintain your humidifier's efficiency.

**CAUTION- We recommend using Bemis by Essick Air Bacteria Treatment whenever you refill the reservoir to eliminate bacteria growth. Follow the directions to determine the proper amount to be added to the 1 gallon reservoir.**

~~The wick does not require the use of chelating agent type water treatments that are intended for use in Rotobelt or Water Wheel type humidifiers.~~



Locate your humidifier on an inside wall, near an electrical outlet. The humidifier should be at least 4" away from the wall for best results. Do not position the unit directly in front of a hot air duct or radiator. We suggest placing the unit on a table or on a bookshelf.

# Assembly & Operation

- 1) Unpack humidifier from carton.
- 2) Lift off the "cover/chassis" unit from the cabinet. Remove any packaging material from the inside of the cabinet. The evaporative wick (only one) should remain in place, positioned within the two pair of locating ribs inside of the cabinet. (See illustration.)
- 3) Place the humidifier "cabinet" with evaporative wick at the location where the product will be operated. Fill the "cabinet" reservoir with cool, fresh, preferably **unsoftened water** to the top of the rear handle shelf. If only softened water is available, it can be used, however you will notice a build up of minerals on the evaporative wick much sooner. A fill level is indicated. Reservoir capacity is one gallon. **Do not overfill.** If you carry the filled cabinet, tip the evaporative wick side up slightly to avoid spillage.  
**DO NOT POUR WATER INTO THE TOP GRILLE ONTO THE FAN MOTOR. ELECTRICAL COMPONENTS MUST BE KEPT DRY.**
- 4) In the course of daily operation, we recommend emptying any remaining water in the reservoir, rinsing the humidifier reservoir, and wiping it clean prior to adding fresh water.
- 5) Place the cover/chassis unit onto the cabinet. Align the cord exit with the slot in the rear of the cabinet. The cover should fit snug over the edges of the bottom.
- 6) **We recommend using Bemis by Essick Air Bacteria Treatment whenever you refill the humidifier reservoir to eliminate bacterial growth.** Add bacteriostat according to the instructions on the bottle.
- 7) Plug cord into wall receptacle.
- 8) Turn humidifier on.

## Controls

- 9) Model 926 000 is equipped with a two speed fan control switch. Use the low setting for quiet operation and the high speed for maximum output.

# Care and Maintenance

**IMPORTANT: We recommend cleaning your humidifier once a week. Follow instructions.**

Humidifiers provide comfort by adding moisture to dry, heated indoor air. To get the most benefit from the humidifier and avoid product misuse, follow all instructions carefully, specifically the operation, care and maintenance guidelines. Please note this is an electrical appliance and requires careful attention when in use.

In addition, if you do not follow the recommended care and maintenance guidelines, microorganisms may be able to grow in the water within the humidifier's reservoir.

**Caution: Disconnect power before cleaning or servicing unit.**

- 1) Turn unit off.
- 2) Unplug electrical cord from wall outlet.
- 3) Lift off motor and fan assembly (top portion of humidifier).

## REMOVING SCALE

- 4) Carefully lift wick from cabinet, allowing any water to drain from wick into cabinet.
- 5) Empty cabinet into sink. Remove any remaining water from cabinet with a sponge. Fill reservoir with one 8 oz cup of undiluted white vinegar. Let solution stay 20 minutes. Clean all interior surfaces with a soft brush. Dampen a soft cloth with undiluted white vinegar and wipe out reservoir to remove scale.
- 6) Rinse cabinet thoroughly with fresh water to remove scale & cleaning solution before disinfecting.

## DISINFECTING RESERVOIR

- 7) Fill reservoir with mixture of one teaspoon chlorine bleach in one gallon water. Let solution stay 20 minutes, swishing every few minutes. Wet all surfaces.
- 8) Empty reservoir after 20 minutes. Rinse with water until bleach smell is gone. Dry with clean cloth or paper towel.
- 9) Replace wick in cabinet by sliding the wick into position between locating ribs in sides of cabinet.
- 10) Replace motor and fan assembly ensuring that it seats correctly on the front and back edge of the cabinet and that the cord is not caught on the edge of the unit.
- 11) Plug cord into wall outlet. Turn unit on.

## EVAPORATIVE WICK

- 12) We recommend replacing the wick at least once a season more often in hard water areas. When it appears excessively clogged with mineral deposits, discard it and restore your humidifier's efficiency with a new wick. Bemis by Essick Air evaporative wick number 1044 fits the 900 Series tabletop humidifiers. For replacement wicks call 800-547-3888. Only Bemis by Essick Air evaporative wicks guarantee the out-put of your humidifier. Use of wicks other than Bemis by Essick Air will void your warranty and may reduce the efficiency and output of your humidifier.

# Summer Storage

- 1) Clean unit as outlined in Care & Maintenance section.
- 2) Discard used wick. (install a new Bemis by Essick Air wick at the beginning of the next season. Only Bemis by Essick Air wicks guarantee the output of your humidifier.)
- 3) Allow unit to dry thoroughly before storage. Do not store with water inside unit.
- 4) Do not store unit in attic or other high-temperature area.
- 5) Clean humidifier and install new wick before next season begins.
- 6) A convenient order form for wicks and accessories is found in the back of this manual.

# Accessories

## Evaporative Wick

Model 1044. Each 900 Series portable humidifier requires one evaporative wick. The wick continuously wicks up moisture as it traps mineral deposits. Only Bemis by Essick Air wicks guarantee the rated performance from your Bemis by Essick Air Humidifier.

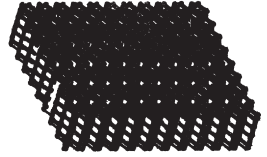

## Bacteria Treatment

No. 1970-32 oz. Bacteria Treatment controls bacteria growth in humidifiers. Helps eliminate unpleasant odors.



## Humidifier Descaler/Cleaner

No. 1961-32 oz. Descaler/Cleaner

Bemis by Essick Air Humidifier Descaler will clean and prepare your humidifier for efficient operation by removing any lime scale build-up or sediment.







## ACCESSORY ORDER FORM

To keep your humidifier in top working condition, use only Bemis by Essick Air replacement parts. Only Bemis by Essick Air replacement wicks guarantee your humidifier will maintain its original AHAM certified output.

No. 1044  
Replacement Wick Filter for  
900 Series  
Tabletop Humidifiers  
\$5.49



No. 1052SGL  
Air Cleaner for  
700 Series  
Tabletop Humidifiers  
\$5.99



No. H7000  
Summer Protective  
Dust Cover for  
700 Series  
\$4.99



No. 1050  
Air Cleaner Filter for  
500 Series Tabletop Humidifiers  
\$7.99



No. SGL1040  
Single Pack Wick for  
300, 500, & 700 Series  
Tabletop Humidifiers  
\$7.49



No. 1990  
Digital Hygrometer/Comfort Sensor  
\$25.99  
• Digitally monitors temperature & humidity



No. 1040  
Twin Pack Wick for  
300, 500, & 700 Series  
Tabletop Humidifiers  
\$12.99



No. 1053  
Twin Pack Air Cleaner for  
300 Series Tabletop Humidifiers  
\$12.99



No. 1970  
Bacteria Treatment, 32 oz.  
\$5.99  
• Helps Eliminate Bacteria & Algae Build-up  
• Strongly Recommended for Bemis Humidifiers  
& All Other Evaporative Humidifiers



No. 1961  
Humidifier Cleaner, 32 oz.  
\$3.99  
• Helps Remove Lime Scale  
• Aides in Cleaning Your Humidifier



Item #	Description	Qty	Unit Price	Amount
1040	Twin Pack Wick for 300, 500, &, 700 Tabletop Humidifiers		\$ 12.99	
SGL1040	Single Pack Wick for 300, 500 & 700 Tabletop Humidifiers		\$ 7.49	
1044	Replacement Wick Filter for 900 Series Tabletop Humidifiers		\$ 5.49	
1050	Air Cleaner Filter for 500 Series Tabletop Humidifiers		\$ 7.99	
1052SGL	Air Cleaner for 700 Series Tabletop Humidifiers		\$ 5.99	
1053	Twin Pack Air Cleaner Filter for 300 Series Tabletop Humidifiers		\$ 12.99	
1961	Cleaner for all Humidifiers, 32 oz.		\$ 3.99	
1970	Bacteria Treatment, 32 oz.		\$ 5.99	
H7000	Summer Protective Dust Cover for 700 Series		\$ 4.99	
1990	Digital Hygrometer/Comfort Sensor		\$ 25.99	

Shipping Schedule	
\$0.00 - 19.99 . . .	\$4.00
\$20.00 - 49.99 . . .	\$6.00
\$50.00 - 99.99 . . .	\$8.00
\$100.00+ . . .	\$10.00

TOTAL MERCHANDISE \_\_\_\_\_  
 CT RESIDENTS ADD 6% TAX \_\_\_\_\_  
 SHIPPING & HANDLING \_\_\_\_\_  
 TOTAL INVOICE AMOUNT \_\_\_\_\_

Source Code	Revised
BEM 120	05/04/2004

Name \_\_\_\_\_

Address \_\_\_\_\_

City \_\_\_\_\_ State \_\_\_\_\_ Zip Code \_\_\_\_\_

Phone number \_\_\_\_\_

Email address \_\_\_\_\_

Enclosed is my:  Check or Money Order (US Currency) payable to:

**BEMIS BY ESSICK AIR**

Visa/MasterCard  American Express  Discover

Card #: \_\_\_\_\_

Signature: \_\_\_\_\_

Expiration Date: \_\_\_\_\_

**Web Orders:** [www.bemis-parts-store.com](http://www.bemis-parts-store.com)

**Telephone Orders:** • Call toll free 1-800-547-3888  
 • \$15.00 minimum telephone orders

**Mail Orders:** **BEMIS BY ESSICK AIR CONSUMER SERVICES**  
 20 Constitution Boulevard, South  
 P.O. Box 884  
 Shelton, CT 06484-0884

**ORDERS ARE SHIPPED WITHIN 24 HOURS.**  
 If outside the continental USA, call for FREIGHT CHARGES.







### **HOME COMFORT DIVISION ONE-YEAR LIMITED WARRANTY**

The Bemis by Essick Air humidifier warranty covers defects in materials and workmanship for a period of one year from date of retail purchase. This warranty applies only to the original purchaser of the product.

Within the first 12 months from date of purchase, Essick Air will repair or replace, at its discretion, any defective part of the humidifier covered by this warranty.

This warranty gives you specific legal rights, and you may also have other rights which vary from state to state or province to province.

This warranty does not cover damage resulting from misuse or abuse of the humidifier, accidents or alterations to the product, commercial use or damage during shipment. Misuse includes malfunctions caused by negligence in cleaning or parts fouled with mineral deposits due to hard-water conditions. Alterations to the product include the substitution of non-Bemis by Essick Air brand components including, but not limited to, wicks.

If service becomes necessary, take or send the product to any Bemis by Essick Air service center.



**Essick Air Products, Inc.**  
5800 Murray Street  
Little Rock, AR 72209  
501.562.1094

LEER Y CONSERVAR ESTAS INSTRUCCIONES



**Humidificador  
Vaporizador**

# MANUAL CUIDADO Y USO POR EL PROPIETARIO

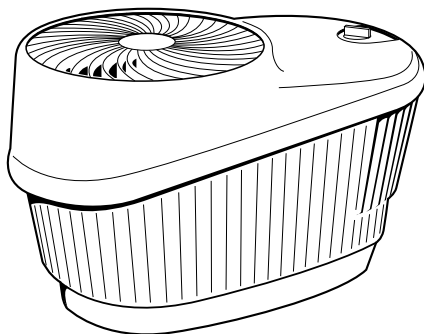

## **Modelo:**

- |         |  |
|---------|--|
| 916 600 | Color de dos Tonos.<br>Una Velocidad.<br>Humidificador para Mesa |
| 926 000 | Humidificador de Dos<br>Velocidades para Mesa                    |



PROTEJA EL MEDIO AMBIENTE  
RECICLE LOS MATERIALES APROPIADOS

Patentes 5,037,583; 5,110,511; 5,133,904  
Otras patentes pendientes

# Pautas Importantes de Seguridad

## LEER ANTES DE UTILIZAR SU HUMIDIFICADOR

- 1) Este aparato tiene un enchufe polarizado (una espiga es más ancha que la otra). Para disminuir el riesgo de descarga eléctrica, este enchufe está diseñado para encajar tan solo de una forma en un tomacorriente polarizado de 120 voltios CA, de 15 amp. Si el enchufe no encaja completamente en el tomacorriente, intentar conectarlo en sentido contrario. Si a pesar de eso no encaja, contactar a un electricista calificado. No intentar burlar esta característica de seguridad de manera alguna. Si tiene que utilizar un cordón de extensión, éste también debe aceptar el enchufe con espiga ancha y debe tener el voltaje adecuado.
- 2) No colocar el cable debajo de alfombras, en áreas de tráfico, ni cerca de fuentes de calor.
- 3) No utilizar el humidificador si el cable está dañado.
- 4) Siempre desconectar el cable de energía antes de limpiar, dar servicio o cuando no se esté usando la unidad.
- 5) No colocar el humidificador cerca de cortinas sueltas, materiales combustibles u objetos que produzcan calor.
- 6) Este humidificador está aprobado por UL cuando tiene instalada la mecha vaporizadora marca Bemis by Essick Air. Para mantener la calificación UL, visitar su estación de servicio para todas las reparaciones. Utilizar únicamente mechas de repuesto y químicos marca Bemis by Essick Air. Para ordenar repuestos y químicos llamar al 1-800-547-3888.
- 7) Se recomienda limpiar con regularidad. Referirse a la sección de CUIDADO Y MANTENIMIENTO en este manual.

## Introducción

Su humidificador vaporizador Bemis by Essick Air agrega una humedad invisible a su hogar haciendo pasar el aire seco a través de la mecha saturada de agua. A medida que el aire pasa a través de la mecha humedecida, el agua se va evaporando en el aire dejando atrás cualquier polvo blanco, minerales o sólidos disueltos y suspendidos en la mecha que a su vez sirve de filtro. Debido a que el agua se evapora, no existe niebla o rocío sucio ni polvo blanco, tan solo aire húmedo limpio e invisible.

A medida que el filtro/mecha vaporizador atrapa los minerales acumulados en el agua, su capacidad para absorber y evaporar agua va disminuyendo. Recomendamos cambiar el filtro/mecha por lo menos una vez por año, preferiblemente desechando el filtro/mecha usado al final de la temporada en la que se necesita humedad adicional, y comenzando con uno nuevo la siguiente temporada que requiere humedad adicional. En áreas con aguas duras el reemplazo puede ser necesario con más frecuencia para conservar la eficiencia de su humidificador.

**PRECAUCIÓN** - Para eliminar el desarrollo bacteriano, recomendamos usar el Bactericida Bemis by Essick Air, cada vez que se rellene el reservorio de agua. Seguir las instrucciones para determinar la cantidad apropiada que debe añadirse al reservorio de 1 galón.

El filtro/mecha no requiere de agentes anticalcificantes para el tratamiento de agua cuyo uso está destinado a humidificadores tipo Correa Rotatoria o Rueda de Agua.

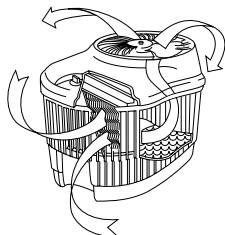

*Limpiar el humidificador ahorrador de espacio. El aire seco ingresa a la unidad y es lavado con agua al pasar por el filtro/mecha humedecido y sale hacia la habitación para proveer de una atmósfera primaveral, fresca, cómoda y húmeda.*

Para mejores resultados ubicar el humidificador a 4" de distancia de una pared interior, cerca de un tomacorriente eléctrico. No colocar la unidad frente a ductos de aire caliente o a radiadores. Sugerimos colocar la unidad sobre una mesa o sobre un estante de libros.

## Ensamblaje y Operación

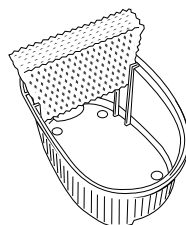

- 1) Desempacar el humidificador de la caja.
- 2) Levantar la cubierta del chasis del gabinete. Retirar todo el material de embalaje de dentro del gabinete. La mecha vaporizadora (sólo una) debe permanecer en su lugar dentro del gabinete, entre los rieles guía que están dentro del gabi nete. (Ver ilustración).
- 3) Colocar el gabinete humidificador con la mecha vaporizadora en un lugar donde se pueda operar la unidad. Llenar el reservorio del gabinete con agua fría, fresca, preferiblemente no ablandada por la parte superior del asa. Si sólo se dispone de agua ablandada, ésta se puede usar, pero notará una acumulación de minerales más pronta en la mecha vaporizadora. Hay un indicador de nivel. La capacidad del reservorio es de un galón. No llenar en exceso. Si se transporta el gabinete, inclinar la mecha vaporizadora ligeramente para evitar derramar.

**NO VERTER AGUA POR LA REJILLA SUPERIOR QUE DÁ AL VENTILADOR DEL MOTOR. LOS COMPONENTES ELÉCTRICOS DEBEN MANTENERSE SECOS.**

- 4) En el curso de la operación diaria, para rellenar agua recomendamos vaciar el agua remanente en el reservorio, retirar el reservorio del gabinete y limpiar el gabinete antes de agregar agua fresca.
- 5) Volver a colocar la cubierta del chasis en el gabinete. Alinear la salida del cordón del gabinete. La cubierta debe encajar en forma ajustada en el fondo de los bordes.
- 6) **Para eliminar el desarrollo bacteriano, recomendamos usar el Bactericida Bemis by Essick Air cada vez que se rellene el humidificador.** Añadir el bactericida siguiendo las instrucciones en la botella.
- 7) Enchufar el cable en el tomacorriente de la pared.
- 8) Prender el humidificador.
- 9) El modelo 926 000 está equipado con un ventilador de dos velocidades. Usar la posición "LOW" (Baja) en el selector para operación silenciosa, y la posición de alta velocidad (High) para potencia máxima.

Encendido  
Apagado      Apagado

**Modelo 916 600**

Baja  
Apagado      Alta

**Modelo 926 000**

# Cuidado y Mantenimiento

**IMPORTANTE:** Recomendamos limpiar su humidificador semanalmente. Seguir las instrucciones.

Los humidificadores proporcionan confort añadiendo humedad al aire seco y caliente en recintos encerrados. Para obtener el mayor beneficio de su humidificador y evitar su mal uso, seguir cuidadosamente todas las instrucciones, en particular las instrucciones de operación, cuidado y mantenimiento. Por favor tomar nota que este es un aparato eléctrico y requiere de atención cuidadosa cuando está en uso.

Además, si no sigue las instrucciones de cuidado y mantenimiento recomendadas, existe la posibilidad de que microorganismos se desarrollen en el agua dentro del reservorio del humidificador.

**PRECAUCIÓN:** Desconectar la energía eléctrica antes de limpiar o darle servicio a la unidad.

- 1) Apagar la unidad girando el control de velocidad del ventilador a la posición de apagado (OFF).
- 2) Desconectar el cable de electricidad del tomacorriente en la pared.
- 3) Levantar el ensamble del motor con el ventilador (parte superior del humidificador).
- 5) Vaciar el agua en un sumidero. Eliminar el agua remanente en el gabinete con una esponja. Rellenar el reservorio con una mezcla de agua y una taza de 8 onz. de vinagre blanco puro. Dejar que la solución repose por 20 minutos.

Limpiar todas las superficies interiores utilizando un cepillo suave. Humedecer un trapo suave con vinagre blanco puro para remover las calcificaciones que hayan quedado en el reservorio.

## REMOCIÓN DE CALCIFICACIONES DEL GABINETE

- 4) Levantar cuidadosamente el filtro/mecha, del gabinete, permitiendo que toda el agua del filtro drene en el gabinete.
- 6) Enjuagar el gabinete completamente con agua fresca para eliminar cualquier residuo de calcificaciones y de solución limpiadora.

## DESINFECCIÓN DEL GABINETE

- 7) Llenar el reservorio con una mezcla de una cucharada pequeña de blanqueador de cloro y un galón de agua. Dejar que la solución repose por 20 minutos, moviéndola a intervalos de varios minutos. Mojar todas las superficies.
- 8) Vaciar el reservorio de agua después de 20 minutos. Enjuagarlo con agua hasta que el olor a blanqueador haya desaparecido. Secar con un paño limpio o con toallas de papel.
- 9) Volver a colocar el filtro/mecha deslizándolo a su posición entre los rieles guías en las paredes interiores del gabinete y que el borde de la unidad no atrape el cable.
- 10) Volver a colocar el ensamble del motor con el ventilador, asegurándose que encaje correctamente en el borde anterior y posterior del gabinete y que el borde de la unidad no atrape el cable.

- 11) Conectar el enchufe a un tomacorriente en la pared. Prender la unidad.

## FILTRO/MECHA VAPORIZADOR

- 12) Recomendamos reemplazar el filtro/mecha por lo menos una vez por temporada, y más frecuentemente en áreas con aguas duras. Cuando el filtro/mecha se encuentre excesivamente obstruido con depósitos minerales, desecharlo para recuperar la eficiencia de su humidificador con un nuevo filtro/mecha vaporizador Bemis by Essick Air número 1044 que es el adecuado para la serie 900 de humidificadores de mesa. Para filtros/mecha de repuesto, llamar al 1-800-547-3888. Solamente los filtros/mecha vaporizador Bemis by Essick Alr garantizan la capacidad de su humidificador. El uso de otros filtros/mecha anulará la garantía y puede reducir la eficiencia de su humidificador.

## Almacenamiento Durante el Verano

- 1) Limpiar la unidad como se indicó en la sección de Cuidado y Mantenimiento.
- 2) Eliminar el filtro/mecha usado. (Instalar un filtro/mecha nuevo al inicio de la siguiente temporada). Solamente los filtros/mecha Bemis by Essick Alr garantizan la capacidad de su humidificador.
- 3) Permitir que la unidad se seque por completo antes de almacenarla. No almacenar la unidad si tiene agua en su interior.
- 4) No almacenar la unidad en áticos u otras áreas donde existan altas temperaturas.
- 5) Limpiar el humidificador e instalar el nuevo filtro/mecha vaporizador Bemis by Essick Air antes que comience la siguiente temporada.
- 6) En la parte posterior de este manual puede encontrar un formulario para ordenar filtros/mecha y accesorios.

# Accesorios

## Filtro/Mecha Vaporizador

Modelo 1044. Cada humidificador portátil de la serie 900 usa un filtro/mecha. El Filtro/Mecha reemplazable absorbe agua continuamente y la convierte en vapor mientras va filtrando los residuos minerales. Solamente los filtros/mecha Bemis by Essick Air garantizan la capacidad de su Humidificador Bemis by Essick Air.



## Bactericida

Bactericida No. 1970 - 32 onz. (0.95 Lt.) controla el desarrollo de bacterias en los humidificadores. Ayuda a eliminar los olores desagradables.



## Decalcificador/ Limpiador de Humidificadores

Descalcificador/Limpiador de Humidificadores No. 1961 - 32 onz. (0.95 Lt) de Bemis by Essick Air limpiará y preparará su humidificador para que opere eficientemente, removiendo cualquier sedimento o acumulación de calcio.

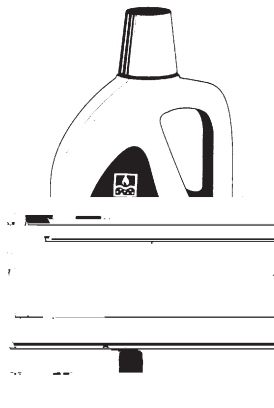



BY **ESSICK**

## **DIVISIÓN DE CONFORT PARA EL HOGAR GARANTÍA LIMITADA DE UN AÑO**

La garantía del Humidificador Bemis by Essick Air cubre defectos de materiales y de mano de obra por un período de un año a partir de la fecha de compra al por menor. Esta garantía se aplica únicamente al comprador original del producto.

Dentro de los primeros 12 meses a partir de la fecha de compra, Essick Air reparará o reemplazará, a su discreción, cualquier parte defectuosa del humidificador cubierta por esta garantía.

Esta garantía le otorga derechos legales específicos, y usted podría tener otros derechos los cuales varían de un estado a otro y de una provincia a otra.

Esta garantía no cubre los daños ocasionados por mal uso o abuso del humidificador, accidentes o alteraciones al producto, uso comercial o daño durante el envío. El mal uso incluye los malos funcionamientos ocasionados por negligencia en el procedimiento de limpieza, o partes obstruidas con depósitos minerales debido a la presencia de condiciones de agua dura. Las alteraciones al producto incluyen la sustitución de componentes con otros de marca diferente a Bemis by Essick Air, incluyendo pero no limitándose a los filtros/mecha vaporizadores.

Si es necesario hacerle servicio, llevar o enviar la unidad a cualquier Estación de Servicio Bemis by Essick Air.



BY **ESSICK**

**Essick Air Products, Inc.**

5800 Murray Street  
Little Rock, AR 72209  
501.562.1094





# FORMULARIO PARA ORDENAR ACCESORIOS

Para mantener su humidificador en condiciones óptimas de operación, use sólo repuestos Bemis by Essick Air. Sólo las mechas de repuesto Bemis by Essick Air garantizan que su humidificador mantenga la capacidad original certificada por AHAM.

No. 1044  
Mecha Filtrante de Repuesto para Humidificadores de Mesa Serie 900 \$ 5.49

No. 1052SGL  
Filtro de Aire para Humidificadores de Mesa Serie 700 \$ 5.99

No. H7000  
Forro Antipolvo para Humidificadores Serie 700 \$ 4.99

No. 1050  
Filtro de Aire para Humidificadores de Mesa Serie 500 \$ 7.99

No. SGL1040  
Paquete de Mechas individual para Humidificadores de Mesa de las Series 300, 500 y 700 \$ 7.49



No. 1990  
Hidrómetro Digital/Sensor de Confort \$ 25.99  
- Monitorea en Forma Digital la Temperatura y Humedad.

No. 1040  
Paquete de dos Mechas para Humidificadores de Mesa Series 300, 500 y 700 \$ 12.99

No. 1970  
Bactericida, 946ml (32 Oz.) \$ 5.99  
- Ayuda a Eliminar la Bacteria y la Acumulación de Algas.  
- Se Recomienda para los Humidificadores Bemis y Todos los Otros Humidificadores Vaporizadores.

No. 1053  
Filtro de Aire para Humidificadores de Mesa de la Serie 300 \$12.99

No. 1961  
Limpiador de Humidificadores, 946ml (32 Oz.) \$ 3.99  
- Ayuda a Quitar el Sarro Acumulado.  
- Ayuda a Limpiar el Humidificador.

Art.	Descripción	Cant.	Unidad Precio	Monto
1040	Paquete de dos Mechas para Humidificadores de mesa Series 300, 500 y 700		\$ 12.99	
SGL1040	Paquete de Mechas Individual para Humidificadores de Mesa Series 300, 500 y 700		\$ 7.49	
1044	Mecha Filtrante de Repuesto para Humidificadores de Mesa Serie 900		\$ 5.49	
1050	Filtro de Aire para Humidificadores de Mesa de la Serie 500		\$ 7.99	
1052SGL	Filtro de Aire para Humidificadores de Mesa de la Serie 700		\$ 5.99	
1053	Filtro de Aire para Humidificadores de Mesa de la Serie 300		\$ 12.99	
1961	Limpiador de Humidificadores, 946ml (32 Oz.)		\$ 3.99	
1970	Bactericida, 946ml (32 Oz.)		\$ 5.99	
H7000	Forro Antipolvo para Humidificadores Serie 700		\$ 4.99	
1990	Hidrómetro Digital/Sensor de Confort		\$ 25.99	

Tarifas para despachos	
\$0.00 - 19.99 . .	\$4.00
\$20.00 - 49.99 . .	\$6.00
\$50.00 - 99.99 . .	\$8.00
\$100.00+ . . .	\$10.00

Total por la mercadería \_\_\_\_\_

Residentes de CT agregar impuesto de 6% \_\_\_\_\_

Flete y Manipuleo \_\_\_\_\_

Total de la factura \_\_\_\_\_

Source Code	Revised
BEM 120	04/23/2004

Nombre: \_\_\_\_\_

Dirección: \_\_\_\_\_

Ciudad: \_\_\_\_\_ Estado/Prov.: \_\_\_\_\_ Cod. Postal \_\_\_\_\_

Numero de teléfono: \_\_\_\_\_

Correo-e: \_\_\_\_\_

Ajunto mi:  Cheque u órden de Pago (en moneda de EE.UU.) a la orden de:  
**BEMIS BY ESSICK AIR**  
 Visa/MasterCard  American Express  Discover

Tarjeta No.: \_\_\_\_\_

Firma: \_\_\_\_\_

Fecha de Expiración: \_\_\_\_\_

Órdenes por internet: [www.bemis-parts-store.com](http://www.bemis-parts-store.com)

Órdenes por teléfono: • Llamar gratis al 1-800-547-3888  
• Órdenes mínimas de \$15.00

Órdenes por correo: **BEMIS BY ESSICK AIR CONSUMER SERVICES**  
20 Constitution Boulevard, South  
P.O. Box 884  
Shelton, CT 06484-0884

Las órdenes se despachan dentro de las 24 horas.  
Para fuera de los EE.UU. Continental, llamar a preguntar por los cargos por flete.



LIRE ATTENTIVEMENT CES DIRECTIVES  
ET LES CONSERVER.



**Humidificateur  
évaporateur**

# GUIDE D'UTILISATION ET D'ENTRETIEN DU PROPRIÉTAIRE

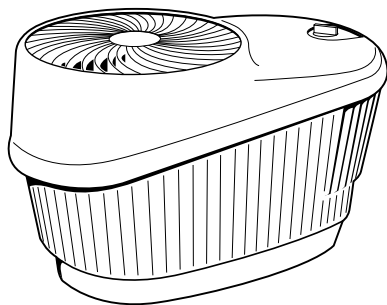

## Modèle :

916 600	Deux tons. Une vitesse. Humidificateur de table
926 000	Humidificateur de table à deux vitesses



PROTÉGER L'ENVIRONNEMENT  
RECYCLER LES MATIÈRES APPROPRIÉES.

Brevets : 5,037,583; 5,110,511; 5,133,904  
Autres brevets en instance.

# Mesures de sécurité importantes

## LIRE ATTENTIVEMENT AVANT D'UTILISER L'HUMIDIFICATEUR

- 1) Cet appareil est muni d'une fiche polarisée (une lame est plus large que l'autre). Pour réduire les risques de chocs électriques, cette fiche a été conçue pour s'insérer, d'une seule façon, dans une prise polarisée de 120 volts c.a., d'une puissance de 15 ampères. Si la fiche ne s'insère pas complètement dans la prise, retourner la fiche. Si elle ne s'insère toujours pas, communiquer avec un électricien qualifié. Ne pas tenter de contourner cette caractéristique de sécurité. Si l'utilisation d'une rallonge est nécessaire, celle-ci doit également accepter la lame large de la fiche et se conformer aux valeurs nominales d'électricité mentionnées.
- 2) Ne pas placer le cordon électrique sous un tapis, dans un endroit passant ou près d'une source de chaleur.
- 3) Ne pas utiliser l'humidificateur si le cordon est endommagé.
- 4) Débrancher toujours l'appareil avant de le nettoyer, de l'entretenir ou lorsqu'il n'est pas en fonction.
- 5) Ne pas placer l'humidificateur près de rideaux longs, de matières combustibles ou d'objets dégagant de la chaleur.
- 6) Cet humidificateur est approuvé par le UL avec le filtre à mèche d'évaporation de marque de Bemis by Essick Air en place. Pour maintenir votre classification UL, voir le centre de service de la région pour toute réparation. N'utiliser que les produits chimiques et les filtres à mèche de marque de Bemis by Essick Air en remplacement. Pour placer une commande de pièces, de filtres à mèche ou de produits chimiques, composer le numéro de libre-appel suivant : 1-800-547-3888.
- 7) Un nettoyage régulier est recommandé. Consulter le chapitre intitulé SOINS ET ENTRETIEN de ce guide.

## Introduction

L'humidificateur Waterwick de Bemis by Essick Air ajoute une humidité invisible dans la maison en faisant passer l'air sec à travers un filtre à mèche saturé d'eau. Au fur et à mesure que l'air passe à travers le filtre à mèche, l'eau s'évapore dans l'air en laissant derrière toutes poussières blanches, minéraux et solides dissous ou en suspension. Étant donné que l'eau est évaporée, il n'y a aucune vaporisation d'eau ni brunes salissantes et aucunes poussières blanches; il n'y a que de l'air humidifié, propre et invisible.

Au fur et à mesure que le filtre à mèche d'évaporation emprisonne et accumule les minéraux contenus dans l'eau, sa capacité d'absorption et d'évaporation diminue. Nous recommandons de changer le filtre à mèche au moins une fois par an; de préférence, en éliminant le filtre à mèche usé à la fin de la saison d'humidification et en commençant la saison d'humidification suivante avec un nouveau filtre à mèche. Dans les régions où l'eau est dure, un remplacement plus fréquent peut être nécessaire pour maintenir l'efficacité de l'humidificateur.

**MISE EN GARDE :** Nous recommandons l'utilisation du traitement contre les bactéries Bemis by Essick Air Bacteria Treatment à chaque remplissage du réservoir afin d'éliminer la croissance éventuelle de bactéries. Suivre les directives pour déterminer la quantité appropriée à ajouter au réservoir de 3,79 L (1 gallon).

Le filtre à mèche ne requiert pas l'emploi de traitements de l'eau du genre utilisant des agents de chélation qui sont conçus pour les humidificateurs munis d'un centrifugeur ou d'une roue hydraulique.

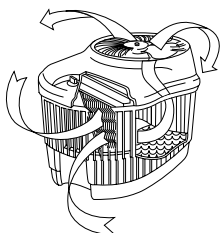

*Propre, compact et humidifiant. L'air sec est tiré à l'intérieur de l'humidificateur et purifié avec l'eau comme il passe par le filtre à mèche d'évaporation humide pour être ensuite poussé à l'extérieur, soit dans la pièce, par le ventilateur pour fournir un atmosphère printanier agréable, frais et humidifié.*

Placer l'humidificateur contre un mur intérieur, près d'une prise de courant. Pour obtenir de meilleurs résultats, l'humidificateur doit être à au moins 10,2 cm (4 po) du mur. Ne pas placer l'humidificateur directement devant une bouche d'air chaud ou d'un radiateur. Nous suggérons de placer l'appareil sur une table ou une étagère.

## Assemblage et Fonctionnement

- 1) Retirer l'humidificateur de son emballage.
- 2) Soulever le couvert/châssis du meuble. Enlever tout matériel d'emballage situé dans le meuble. Le filtre à mèche d'évaporation (seulement un) doit rester en place, entre les deux paires de nervures de montage à l'intérieur du meuble. (Voir schéma).
- 3) Placer le meuble de l'humidificateur avec filtre à mèche d'évaporation à l'endroit où il sera utilisé. Remplir le réservoir du meuble avec une eau fraîche, pure et de préférence, non adoucie jusqu'au dessus de la poignée arrière. S'il n'y a que de l'eau adoucie, cette eau peut être employée mais il y aura formation plus rapide d'une accumulation de minéraux sur le filtre à mèche d'évaporation. Le niveau de remplissage est indiqué. La capacité du réservoir est de 1 gallon. Ne pas trop remplir. Si le meuble doit être transporté une fois le réservoir rempli, faire pencher légèrement le filtre à mèche d'évaporation vers le haut pour éviter tout renversement.

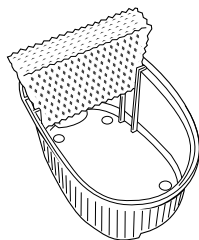

**NE PAS VERSER DE L'EAU SUR LA GRILLE DU DESSUS DE CRAINTE QU'ELLE NE S'INFILTRE SUR LE VENTILATEUR DU MOTEUR. LES COMPOSANTS ÉLECTRIQUES DOIVENT RESTÉS SECS.**

- 4) Au cours du fonctionnement quotidien, nous recommandons de vider l'eau restante dans le réservoir, de le rincer et de l'essuyer avant d'ajouter de l'eau fraîche.
- 5) Replacer le couvert/châssis sur le meuble. Aligner la sortie du cordon électrique avec l'ouverture située à l'arrière du meuble. Le couvert doit être bien inséré sur les extrémités de la base.
- 6) **Nous recommandons d'utiliser le traitement contre les bactéries de Bemis by Essick Air Bacteria Treatment à chaque remplissage du réservoir de l'humidificateur afin d'éliminer la croissance éventuelles de bactéries.** Ajouter le bactériostat selon les directives inscrites sur la bouteille.
- 7) Brancher le cordon dans la prise murale.
- 8) Mettre l'humidificateur en marche.

Marche	Arrêt	Basse
Arrêt	Arrêt	Arrêt
<b>Modelo 916 600</b>		
		Haute
- 9) Le modèle 926 000 est muni d'une commande pour le réglage du ventilateur à deux vitesses. Utiliser la vitesse lente pour un mode silencieux et la vitesse élevée pour un rendement maximal.

# Soins et Entretien

**Important :** Nous recommandons de nettoyer l'humidificateur une fois par semaine. Suivre les directives.

Les humidificateurs fournissent du confort en ajoutant de l'humidité à l'air sec d'une pièce chauffée. Afin de tirer le maximum d'avantages de l'humidificateur et d'éviter une mauvaise utilisation du produit, suivre attentivement toutes les directives, particulièrement celles qui portent sur le fonctionnement, les soins et l'entretien de l'appareil. Il est à noter que l'humidificateur est un appareil électrique; par conséquent, il doit être utilisé avec précautions.

De plus, le fait de ne pas suivre les directives recommandées dans les Soins et Entretien de l'appareil risque de favoriser la croissance de micro-organismes dans l'eau du réservoir de l'humidificateur.

**Mise en garde :** Débrancher l'appareil avant tout nettoyage ou entretien.

- 1) Éteindre l'appareil.
- 2) Débrancher l'appareil de la prise murale.
- 3) Soulever l'assemblage du moteur et du ventilateur (dessus de l'humidificateur).

## DÉTARTRAGE

- 4) Soulever délicatement le filtre à mèche tout en le laissant s'égoutter dans le boîtier.
- 5) Vider le boîtier dans l'évier. Essuyer toute eau restante dans le boîtier avec une éponge. Remplir le réservoir avec une tasse (8 oz) de vinaigre blanc pur. Laisser agir la solution pendant 20 minutes.  
Nettoyer toutes les surfaces internes à l'aide d'une brosse à poils souples. Mouiller un chiffon doux avec du vinaigre blanc pur et essuyer le réservoir pour enlever le calcaire.
- 6) Rincer abondamment le boîtier avec de l'eau fraîche pour enlever le calcaire et la solution de nettoyage avant de désinfecter.

## DÉSINFECTION DU RÉSERVOIR

- 7) Remplir le réservoir avec une solution comprenant 1 c. à thé de chlore dans 3,79 L (1 gallon) d'eau. Laisser agir la solution pendant 20 minutes, en remuant de temps à autre. Mouiller toutes les surfaces.
- 8) Vider le réservoir après 20 minutes. Rincer avec de l'eau jusqu'à disparition de l'odeur de chlore. Essuyer avec un chiffon propre ou un essuie-mains.
- 9) Replacer le filtre à mèche dans le boîtier en le glissant entre les nervures situées sur les côtés du boîtier.
- 10) Replacer l'assemblage du moteur et du ventilateur en s'assurant qu'il s'ajuste parfaitement aux rebords du devant et de l'arrière du boîtier et que le fil n'est pas coincé entre le boîtier et l'appareil.
- 11) Brancher la fiche dans la prise murale. Mettre l'appareil en marche.

## FILTRE À MÈCHE D'ÉVAPORATION

- 12) Nous recommandons de remplacer le filtre à mèche au moins une fois par saison et plus souvent, dans les régions où l'eau est dure. Lorsque le filtre à mèche semble excessivement obstrué par des dépôts de minéraux, le jeter et rétablir l'efficacité de l'humidificateur avec un filtre à mèche neuf. Le numéro 1044 filtre à mèche d'évaporation de Bemis by Essick Air convient aux humidificateurs de table de la série 900. Pour le remplacement des filtres à mèche, composer le 1-800-547-3888. Seule l'utilisation des filtres à mèche d'évaporation de Bemis by Essick Air garantit le rendement à la sortie de votre humidificateur. L'utilisation de filtres à mèche autres que Bemis by Essick Air annule la garantie et peut réduire l'efficacité à la sortie de l'humidificateur.

## Entreposage durant la saison estivale

- 1) Nettoyer l'appareil tel qu'indiqué dans le chapitre intitulé Soins et Entretien.
- 2) Jeter le filtre à mèche usé. (Installer un nouveau filtre à mèche Bemis by Essick Air au début de la saison suivante. Seule l'utilisation de filtres à mèche Bemis by Essick Air garantit le rendement à la sortie de l'humidificateur.)
- 3) Laisser sécher l'appareil complètement avant l'entreposage. Ne pas entreposer avec de l'eau dans l'appareil.
- 4) Ne pas entreposer l'appareil dans le grenier ou dans un endroit où la température est élevée.
- 5) Nettoyer l'humidificateur et installer un nouveau filtre à mèche avant le début de la saison suivante.
- 6) Un bon de commande pour les filtres à mèche et accessoires se trouve à l'arrière de ce guide.

# Accessoires

## FILTRE À MÈCHE D'ÉVAPORATION

Le modèle 1044. Chaque humidificateur portatif de la série 900 requiert un filtre à mèche d'évaporation. Le filtre à mèche dégage continuellement de l'humidité tout en captant les dépôts de minéraux. Seule l'utilisation de filtres à mèche Bemis by Essick Air garantit le rendement certifié de l'humidificateur de Bemis by Essick Air.

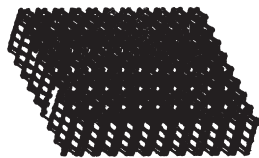

## TRAITEMENT CONTRE LES BACTÉRIES

Le traitement contre les bactéries N° : 1970-32 oz contrôle la croissance des bactéries dans les humidificateurs. Il aide à éliminer les odeurs désagréables.



## NETTOYEUR/DÉTARTREUR POUR HUMIDIFICATEUR

Nettoyeur/détartreur N° : 1961-32 oz. Le détartreur pour humidificateur Bemis by Essick Air nettoie et rétablit l'état de l'humidificateur pour assurer un fonctionnement efficace en enlevant tout sédiment ou toute accumulation de calcaire.

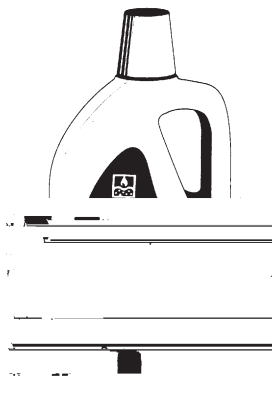









# **BEMIS**

BY **ESSICK**

## **DIVISION DU CONFORT À LA MAISON GARANTIE LIMITÉE DE UN AN**

La garantie sur l'humidificateur Bemis by Essick Air porte sur tous défauts dans la matière ou la fabrication et ce, pour une période de un an, à compter de la date d'achat chez le détaillant. Cette garantie ne s'applique que pour l'acheteur d'origine de ce produit. Dans les 12 premiers mois de la date d'achat, Essick Air répare ou remplace, à sa discrétion, toute pièce défectueuse comprise dans cette garantie.

Cette garantie vous donne des droits particuliers. Il se peut que vous ayez d'autres droits qui varient d'un état à l'autre ou d'une province à l'autre.

Cette garantie ne couvre pas les dommages causés par une mauvaise utilisation, un emploi abusif, un accident ou des modifications portées sur le produit, une utilisation commerciale ou des dommages subis lors du transport. Une mauvaise utilisation comprend un mauvais fonctionnement de l'appareil dû à de la négligence dans le nettoyage ou à des pièces souillées de dépôts de minéraux en raison de la dureté de l'eau. Les modifications portées au produit comprennent la substitution pour des éléments autres que ceux de marque Bemis by Essick Air y compris, mais sans limiter, les filtres à mèche.

Pour toute réparation, apporter ou envoyer le produit à n'importe quel Centre de service Bemis by Essick Air.



# **BEMIS**

BY **ESSICK**

**Essick Air Products, Inc.**

5800 Murray Street  
Little Rock, AR 72209  
501.562.1094

## **Authorized Repair and Service Stations**

For a list of service stations authorized to make both in-warranty and out-of-warranty repairs to Bemis by Essick Air humidifiers, go to the humidifier section of our web site <http://www.essickair.com> or e-mail: [info@essickair.com](mailto:info@essickair.com). Contact your local service station or retailer for accessories and parts. If unable to obtain them from your local source, call or write:

## **Estaciones Autorizadas para Reparaciones y Servicio**

Para una lista de estaciones servicio autorizadas para reparar humidificadores Bemis by Essick Air tanto bajo la garantía como fuera de ésta, visite la sección de humidificadores en nuestro sitio en la internet <http://www.essickair.com> or e-mail: [info@essickair.com](mailto:info@essickair.com) contáctese con la estación de servicio local o lugar de ventas al detalle de accesorios y repuestos. Si no le es posible obtenerla de sus fuentes locales, llámenos o escribanos a:

## **Centres autorisés pour réparations et service**

Pour obtenir une liste des centres de service autorisés à effectuer les réparations sous garantie et hors garantie des humidificateurs Bemis by Essick Air, rendez vous à la section « Humidificateurs » de notre site Web au <http://www.essickair.com> or e-mail: [info@essickair.com](mailto:info@essickair.com). Pour l'achat d'accessoires et de pièces, communiquez avec votre centre de service le plus près. S'il vous est impossible d'en faire l'achat auprès de votre ressource locale, appelez-nous ou écrivez-nous au:

### **Bemis by Essick Air Customer Service**

20 Constitution Boulevard, South  
P.O. Box 884  
Shelton, CT 06484-0884  
Phone: 800-547-3888

## **Authorized Repair and Service Stations**

For a list of service stations authorized to make both in-warranty and out-of-warranty repairs to Bemis by Essick Air humidifiers, go to the humidifier section of our web site <http://www.essickair.com> or e-mail: [info@essickair.com](mailto:info@essickair.com). Contact your local service station or retailer for accessories and parts. If unable to obtain them from your local source, call or write:

## **Estaciones Autorizadas para Reparaciones y Servicio**

Para una lista de estaciones servicio autorizadas para reparar humidificadores Bemis by Essick Air tanto bajo la garantía como fuera de ésta, visite la sección de humidificadores en nuestro sitio en la internet <http://www.essickair.com> or e-mail: [info@essickair.com](mailto:info@essickair.com) contáctese con la estación de servicio local o lugar de ventas al detalle de accesorios y repuestos. Si no le es posible obtenerla de sus fuentes locales, llámenos o escribanos a:

## **Centres autorisés pour réparations et service**

Pour obtenir une liste des centres de service autorisés à effectuer les réparations sous garantie et hors garantie des humidificateurs Bemis by Essick Air, rendez vous à la section « Humidificateurs » de notre site Web au <http://www.essickair.com> or e-mail: [info@essickair.com](mailto:info@essickair.com). Pour l'achat d'accessoires et de pièces, communiquez avec votre centre de service le plus près. S'il vous est impossible d'en faire l'achat auprès de votre ressource locale, appelez-nous ou écrivez-nous au:

### **Bemis by Essick Air Customer Service**

20 Constitution Boulevard, South  
P.O. Box 884  
Shelton, CT 06484-0884  
Phone: 800-547-3888







**Essick Air Products, Inc.**

5800 Murray Street  
Little Rock, AR 72209  
501.562.1094